



Instrukcja montażu

Moskitiera przesuwna – wariant 3.

Dostawa powinna zawierać:

- 1. Moskitiery.
- 2. Prowadnice.
- 3. Narożnik wewnętrzny.
- 4. Zaślepki prowadnic.
- 5. Śruby (*kołki)

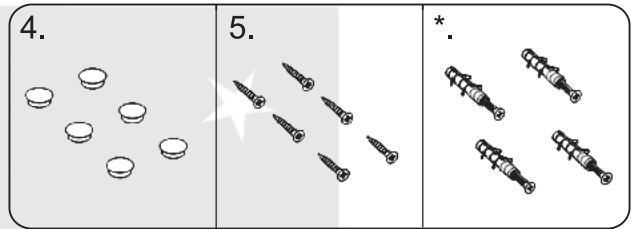
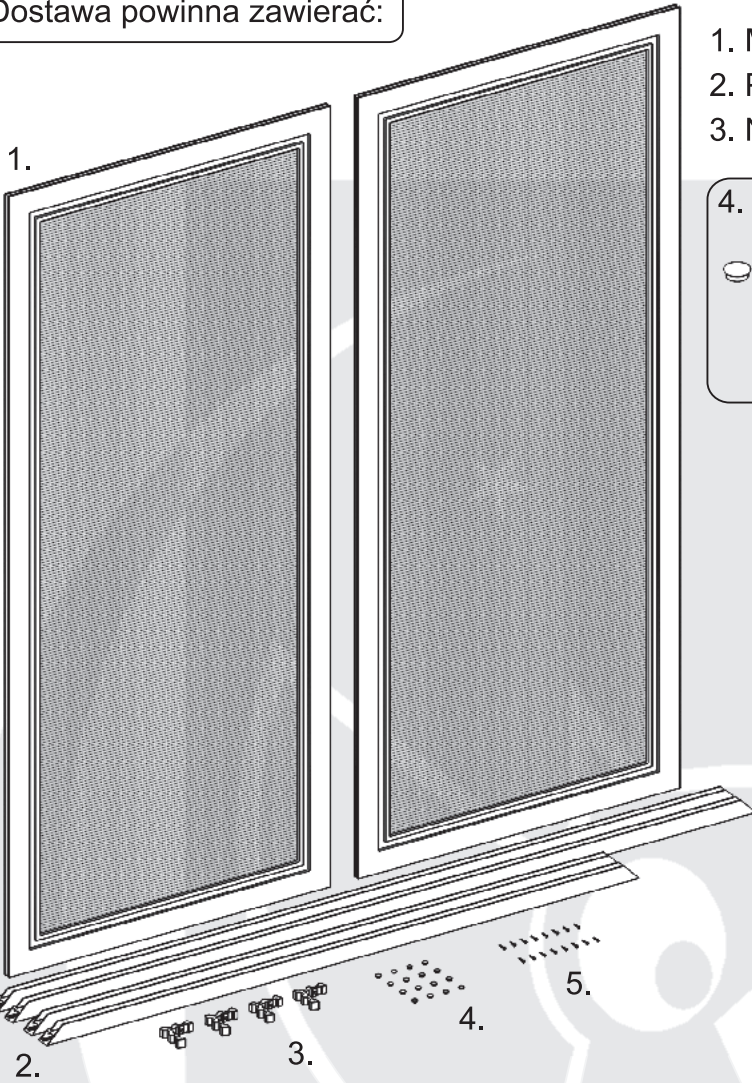

* kołki – brak w komplecie, dostosować rodzaj mocowania do powierzchni montażu.

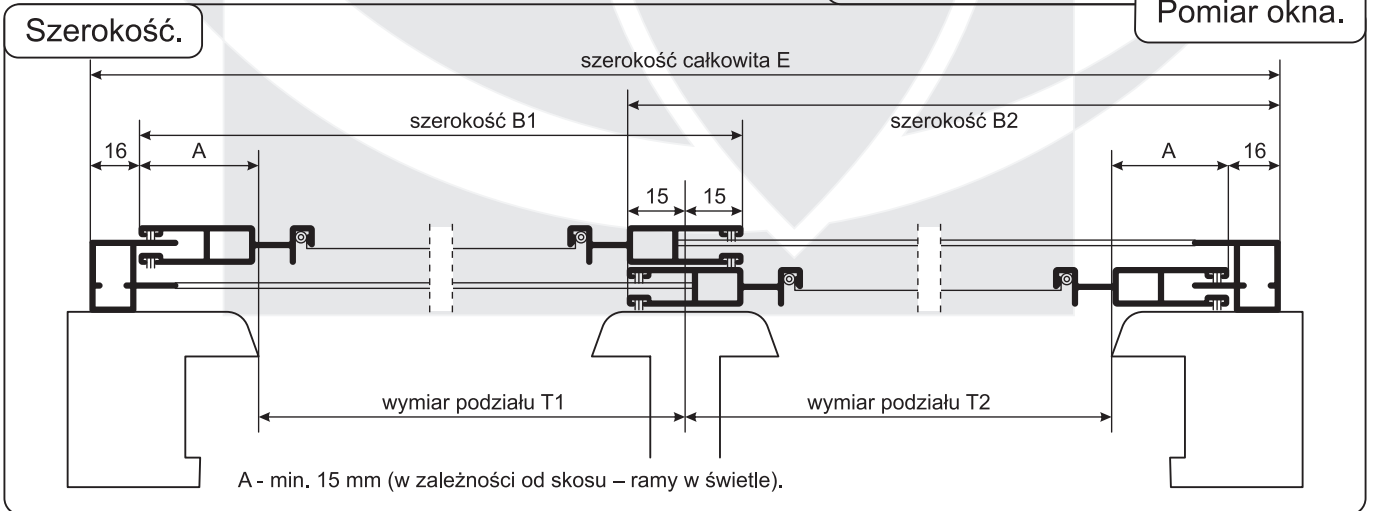
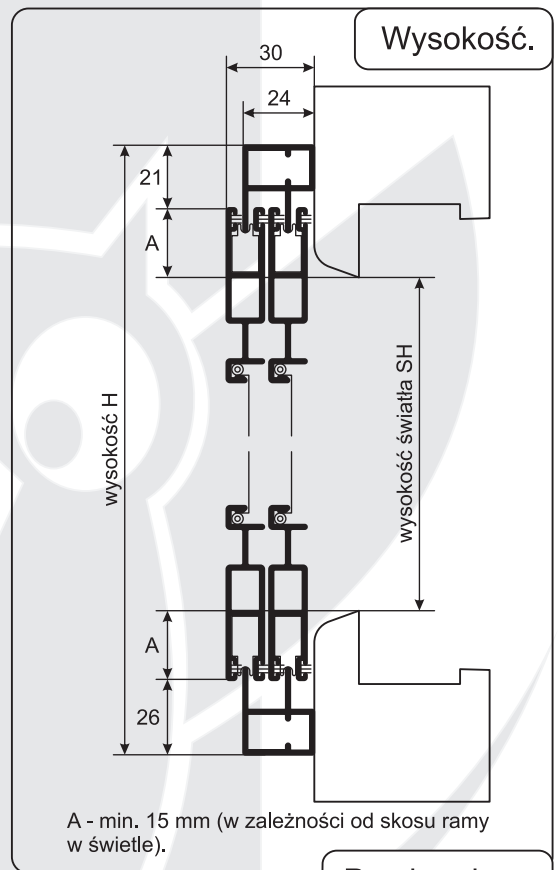
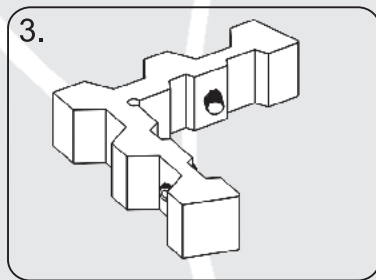
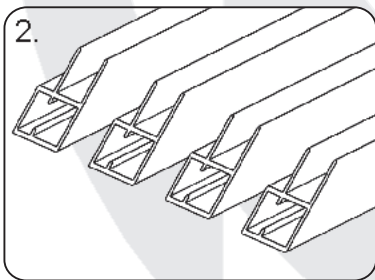

Złożenie prowadnic i narożników.



Po złożeniu dokręcić śruby w narożnikach.

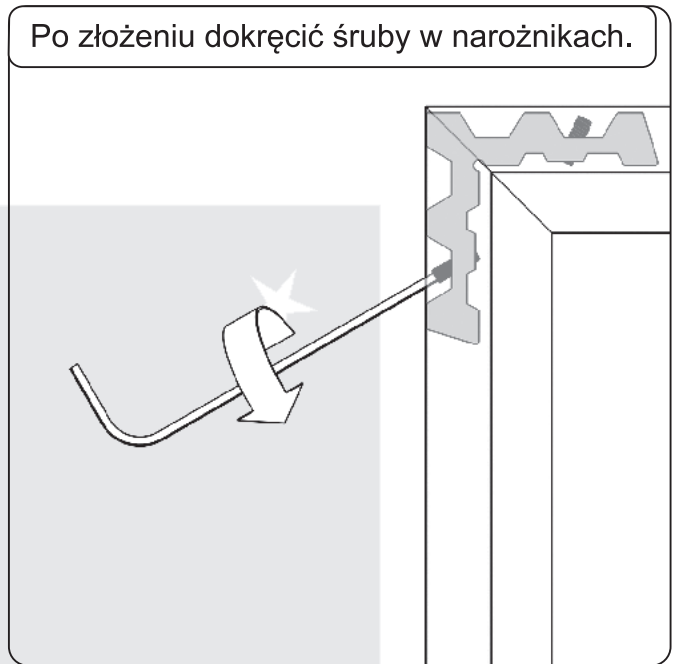

Przykręcenie ramy z prowadnic.

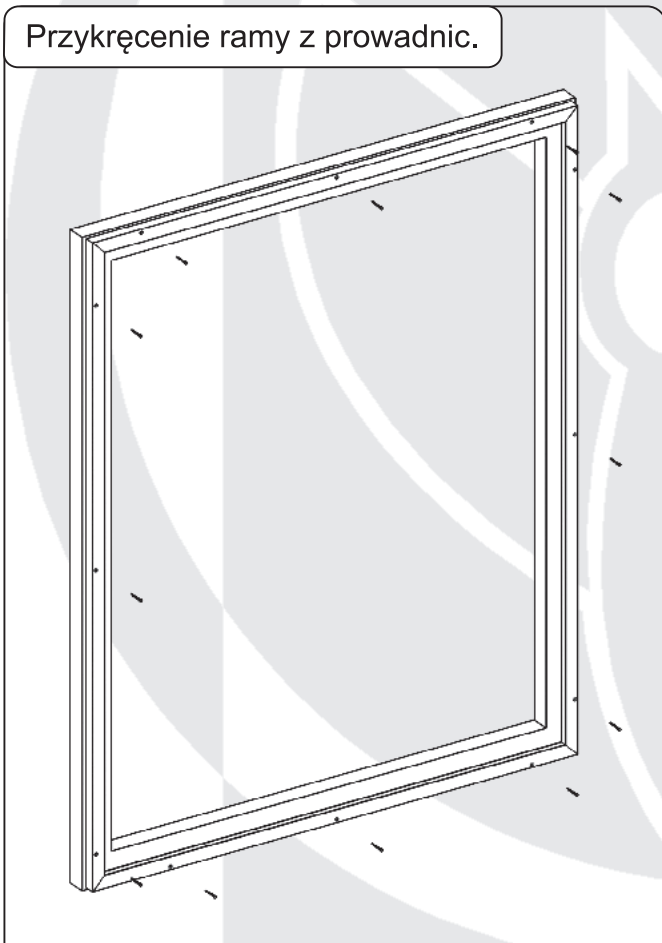

Umieszczenie zaślepek w otworach.

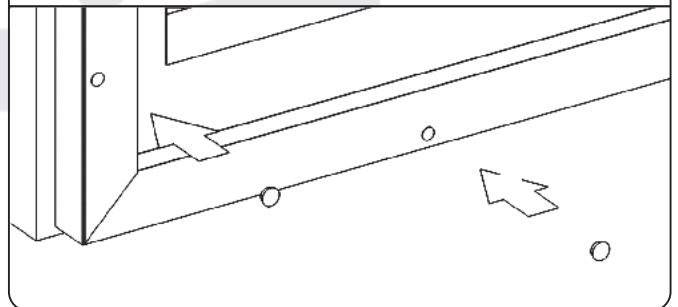
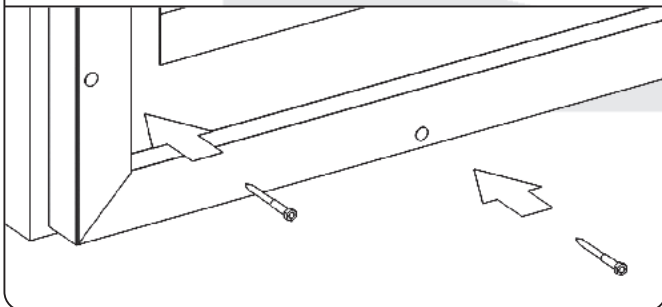
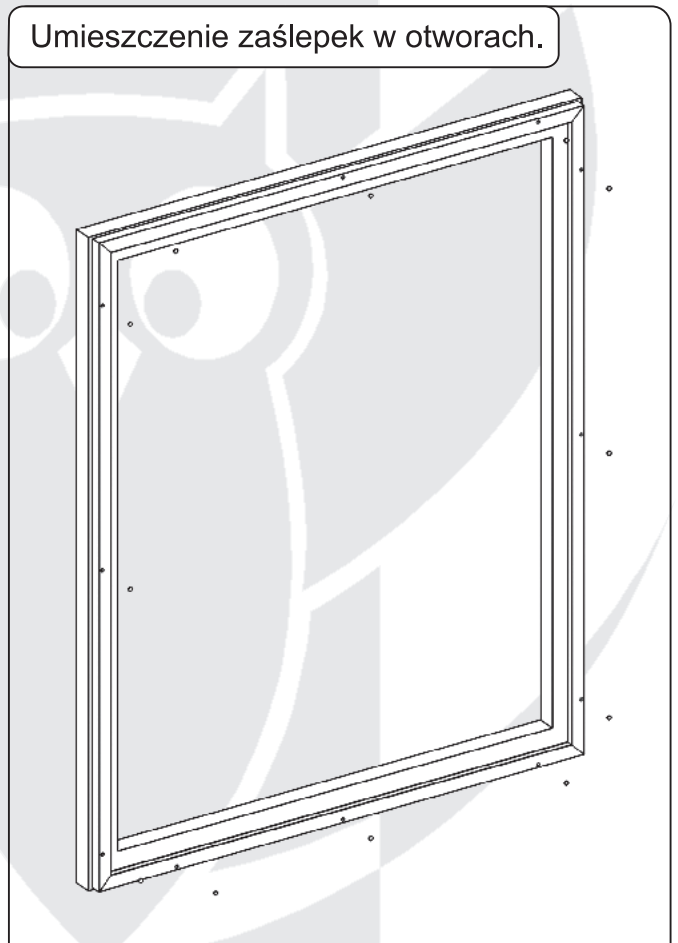

Montaż moskitiery.

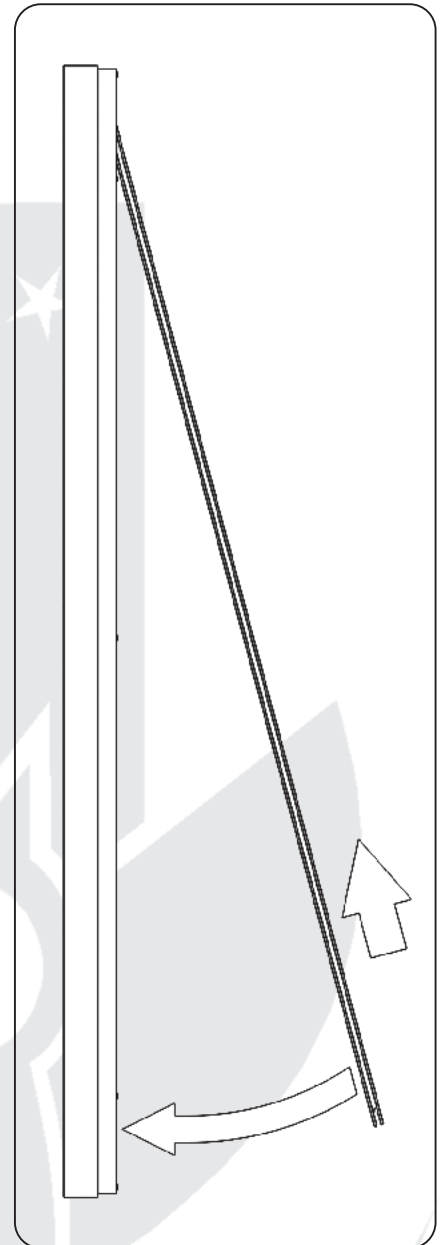
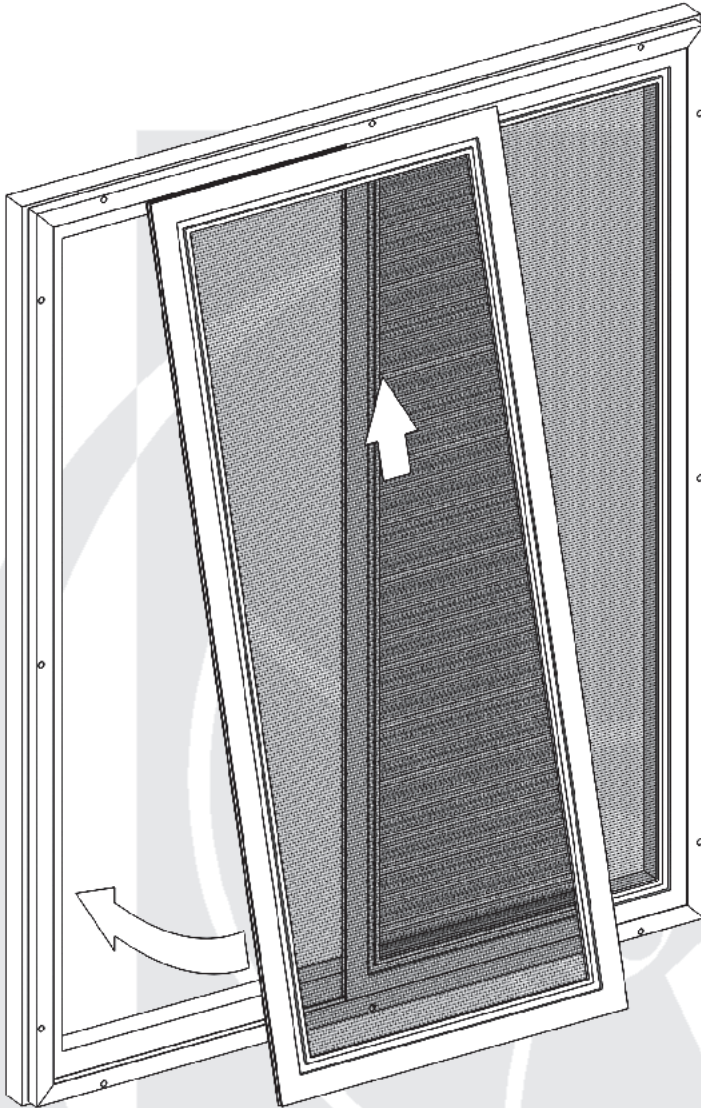

Blokowanie moskitiery.

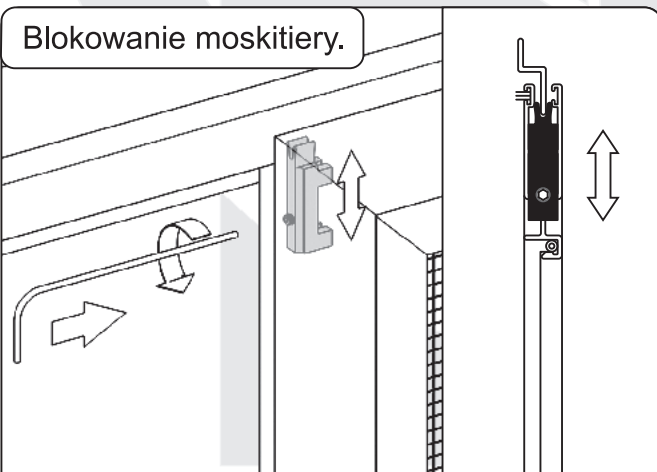

Należy zablokować moskitierę na prowadnicy za pomocą elementu prowadzącego (w górnej i dolnej części ramy). Zachować minimalny luz względem prowadnicy.

Poziomowanie moskitiery.

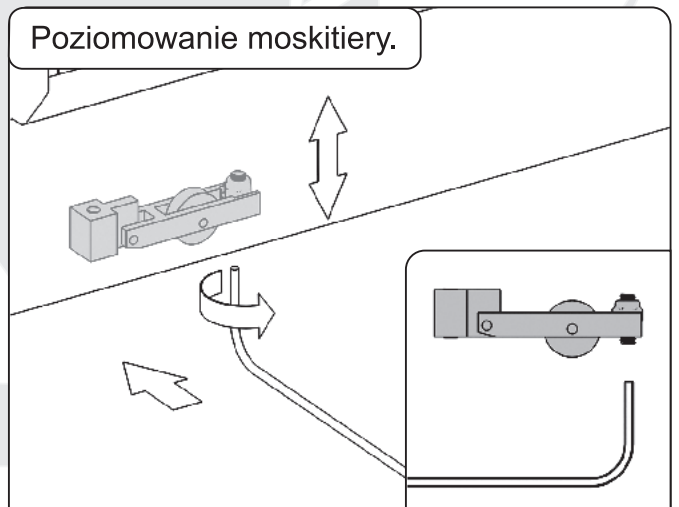

Korekcja kąta pochylenia moskitiery odbywa się poprzez regulację wkrętem dociskowym w rolce jezdnej.



P.P.H.U FART PRODUKT Lewicki Wiesław

ul. Towarowa 3, 87-100 Toruń

tel. 56 623 55 77, 56 658 93 85

fax 56 623 55 77, 56 658 93 85 wew. 33

e-mail: biuro@fartprodukt.pl

www.fartprodukt.pl